

# Support Hotline neu mit Direct to Specialist Sprachinteraktions- system

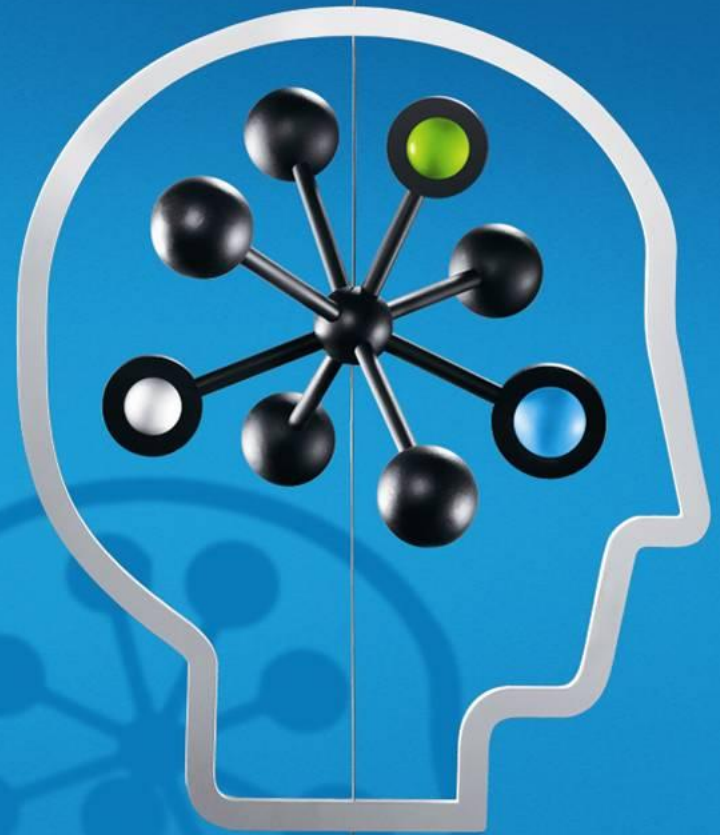

IVR – Auswahlhilfe

 0848 800 724 Störungsmeldung 7 x 24



# Produkte mit HP Care Pack oder Dienstleistungsvertrag / Contract

 0848 800 724 Störungsmeldung 7 x 24



Für Server Produkte wählen Sie bitte 1



Für Storage- und Netzwerkprodukte wählen Sie bitte 2



Für Server Betriebssysteme wählen Sie bitte 3



Für HP Software Applikationen wie zum Beispiel Data Protector, Quality center, Business Center wählen Sie bitte 4



Für Drucker und Scanner wählen Sie bitte 5



Für Desktop PC's, Notebooks, Thin Clients, Workstations, Handhelds und Point-of-Sales -Kassensysteme wählen Sie bitte 6



Für alle anderen Anfragen und Produkte wählen Sie bitte 7

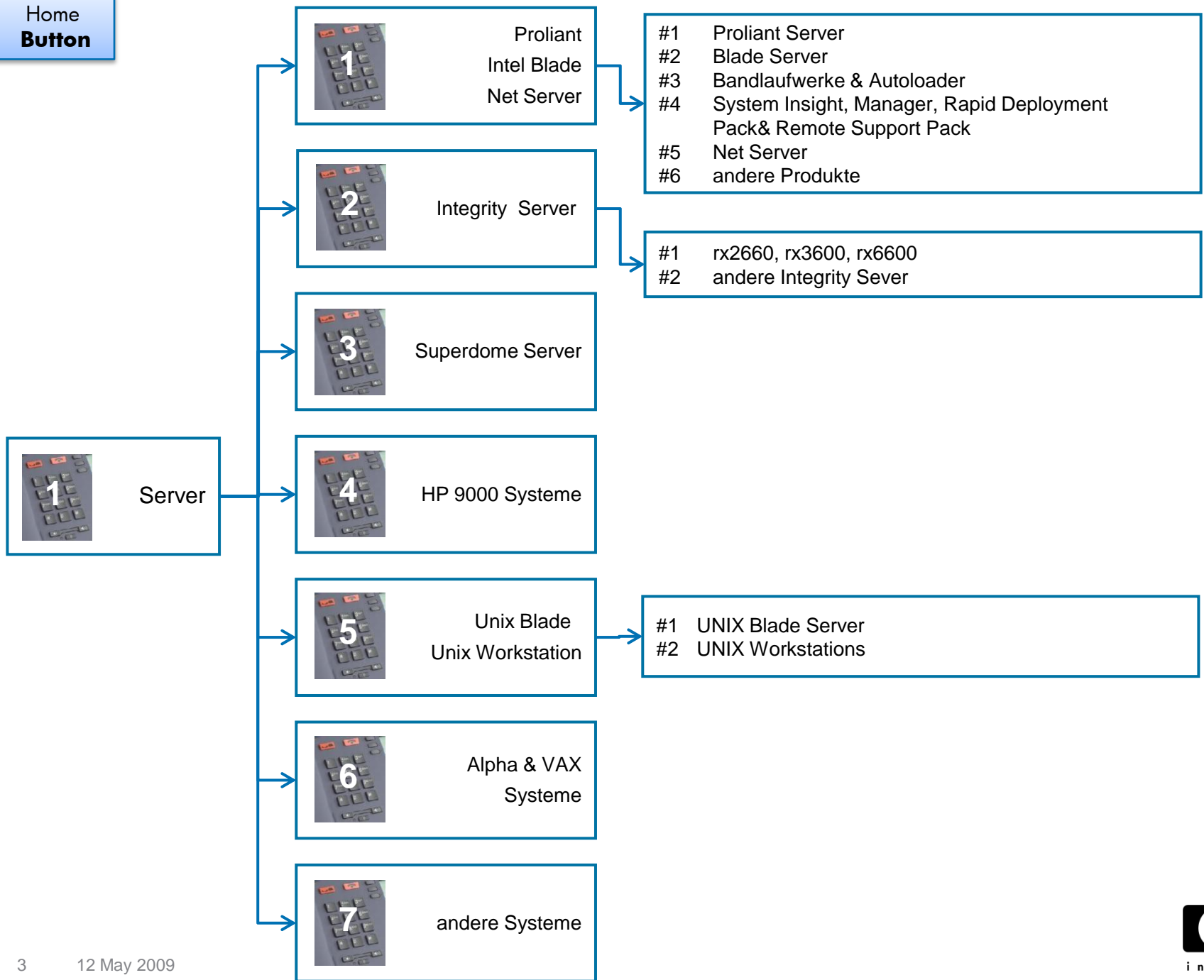

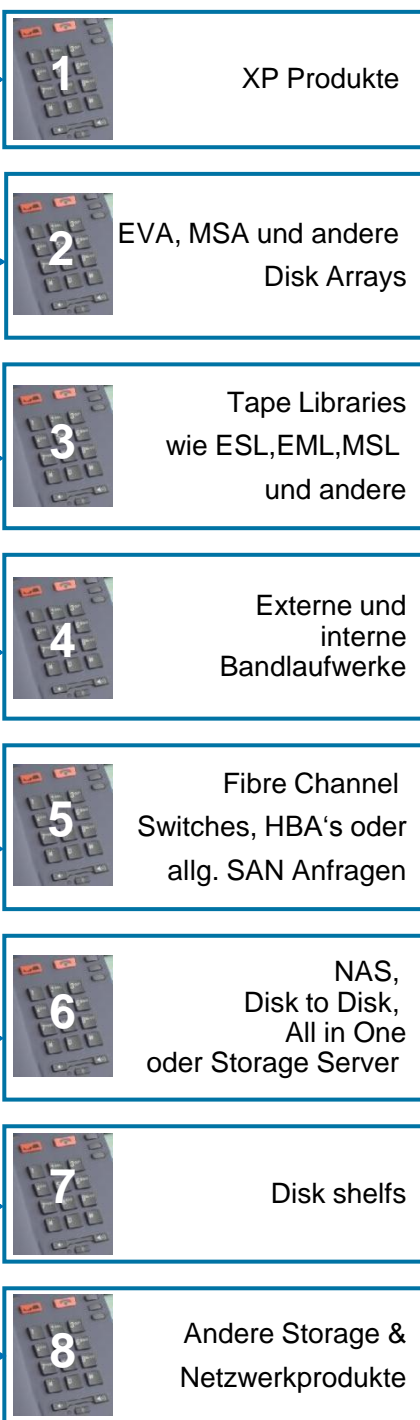



- #1 Für Band-laufwerke in Verbindung mit Proliant und anderen Intel Servern
- #2 Für Band-laufwerke in Verbindung mit HP 9000 und Itanium Servern
- #3 Für alle Bandlaufwerke welche nicht an HP Produkten angeschlossen

- #1 Für disk shelves in Verbindung mit Proliant und anderen Intel Servern
- #2 Für disk shelves in Verbindung mit HP 9000 und Itanium Servern

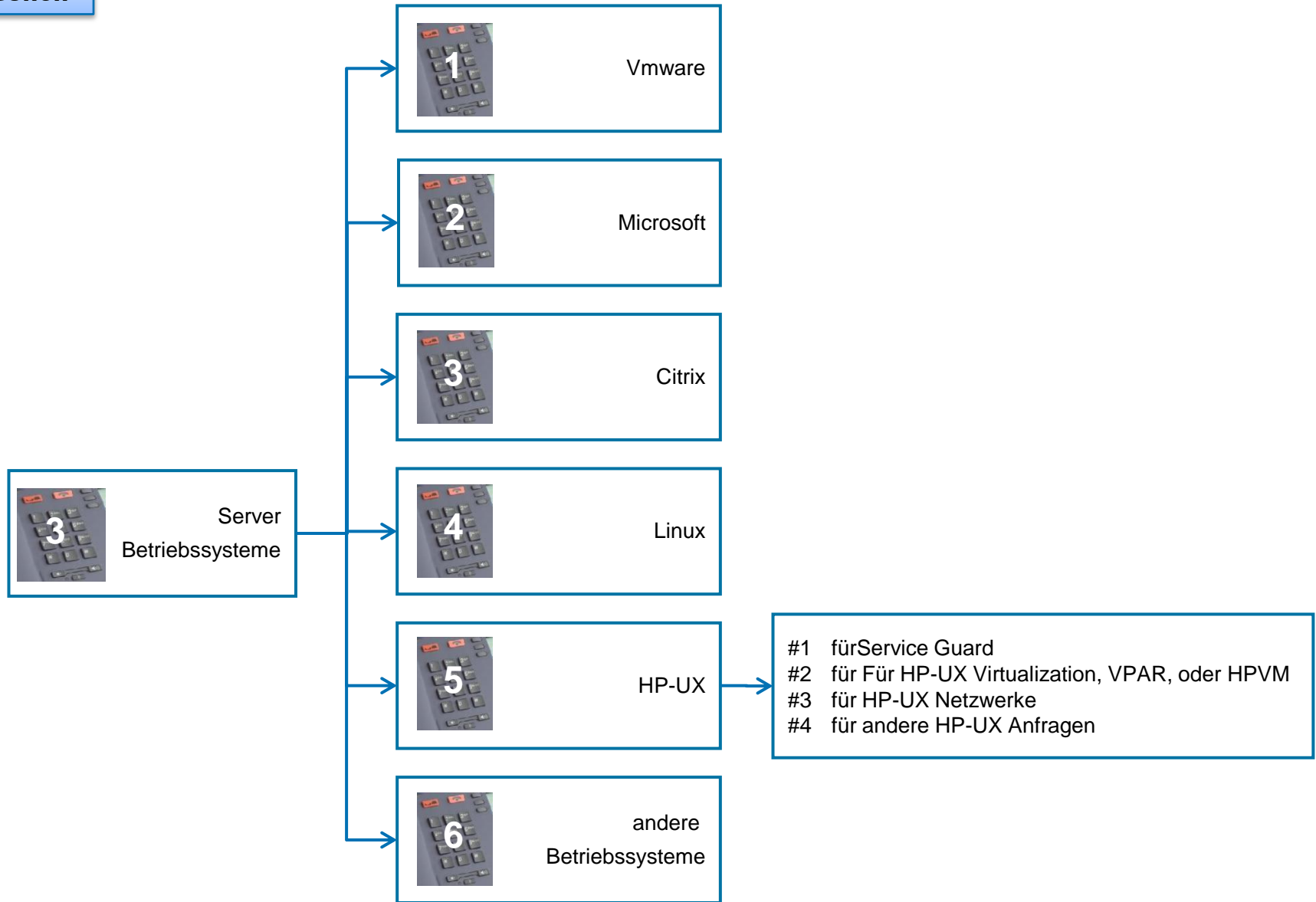
Storage und Netzwerk – Produkte





4 HP Software Applikationen wie zum Beispiel Data Protector, Quality center, Business Center

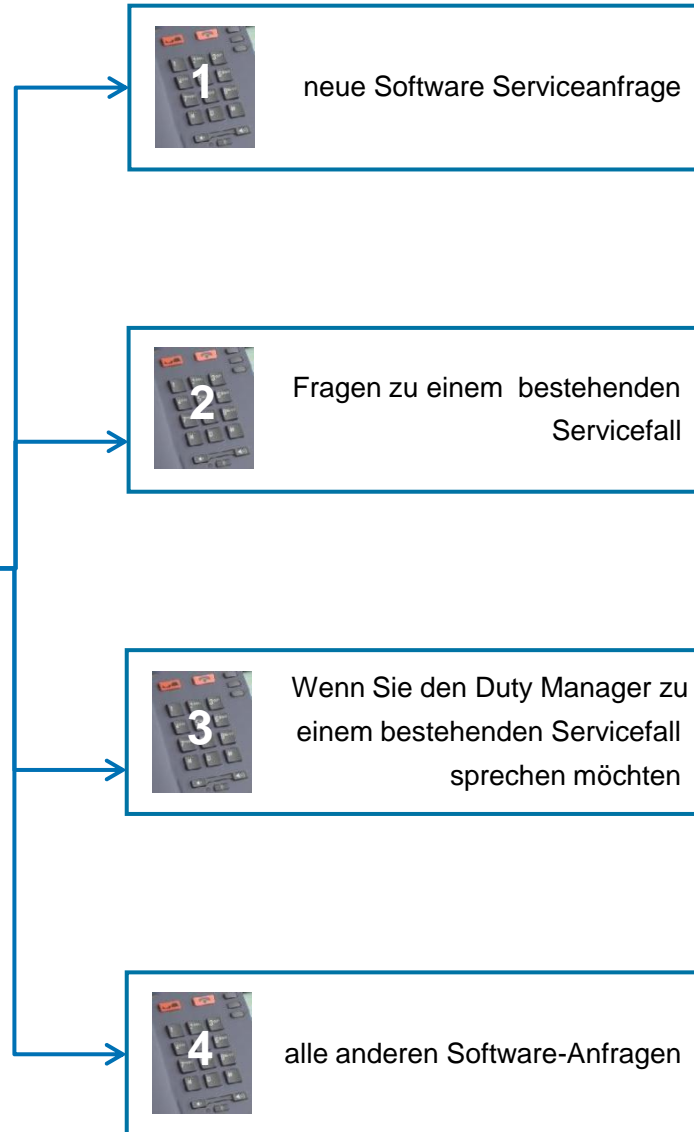

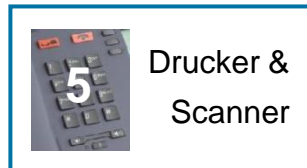

1 Ist Ihr Drucker bereits ausserhalb der Garantie oder benötigen Sie einen Maintenance-Kit

2 Schwarz-Weiß- Laserdrucker

3 Farb- Laserdrucker Systeme

4 Laserdrucker MFPs, Edgeline und Digital-Sender Systeme

5 Großformatdrucker der Reihe Designjet

6 Tintenstrahldrucker der Reihe Business Inkjet, Deskjet und Officejet

7 Digitalkameras, Scanner, Projektoren und alle anderen Drucker und Scanner

#1 Designjets der Reihe 4500, 8000, 9000 und 10000; sowie DesignJets der Z Foto Reihe als auch für Farbverwaltungs-Support  
#2 Für alle andere DesignJets



Desktop PC's, Notebooks,  
Thin Clients, Workstations,  
Handhelds und  
Point-of-Sales -Kassensysteme



Presario oder Pavilion Desktops  
und Notebooks



Sollten Sie bereits eine  
Bearbeitungsnummer  
zu einem offenen Fall besitzen



Für eine neue Anfrage bezüglich  
Laptops, Notebooks und  
Tablet-PC's sowie iPads



Blade Solutions



Workstations und dazu gehörige  
Monitore, sowie für Thin Clients



Desktop-PCs, Monitore und  
Point-of-Sale Geräte



alle anderen Produkte

#1 Für Pavilion Notebooks der  
Reihe DV6  
#2 alle anderen Pavilion & Presario  
Produkte inklusive Zubehör

Technology for better business outcomes

